

Méretetek

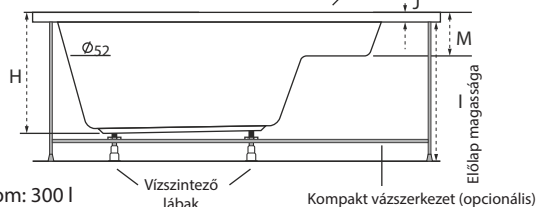
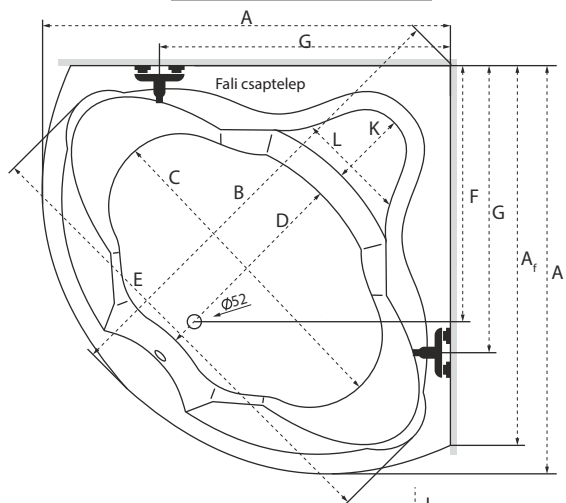

Úrtartalom: 300 l

150x150

A	1500 mm
A _F	1390 mm
B	1665 mm
C	1190 mm
D	730 mm
E	1710 mm
F	950 mm
G	1100 mm
H	500 mm
I	610 mm
J	40 mm
K	310 mm
L	470 mm
M	150 mm



A csaptelep jelölt pozíciójánál a kád peremszélessége 90 mm.

Rendelhető kiegészítők

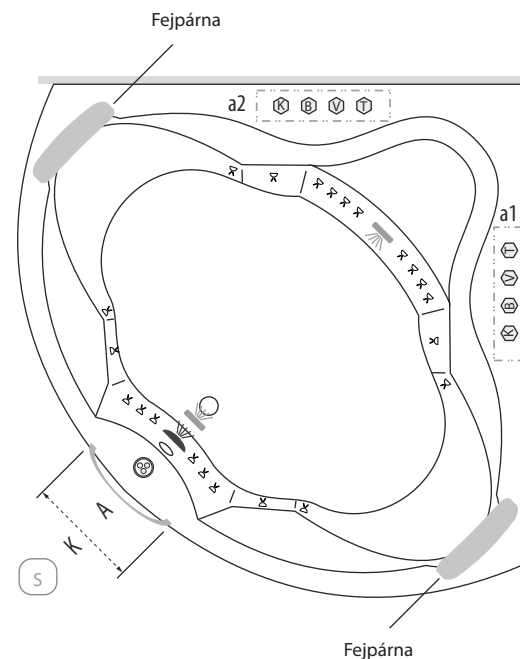

- Dupla szinterápia
- M-Acryl szinterápia
- Relax szinterápia beépítési terület
- Szinterápia kezelőpanel*
- Kapaszkodó
- Javasolt szerelőnyílás beépítés esetén

Kádperemre szerelhető csaptelepeink minimális területe

3 üléses csaptelep esetén 'a1' vagy 'a2' helyre szerelhető

Trend	370x75 mm
York	300x65 mm
River	260x65 mm
Gilda	300x70 mm

4 üléses csaptelep esetén 'a1' vagy 'a2' helyre szerelhető

Niagara	510x70 mm
City	455x55 mm

Kádperemre szerelhető csaptelepek maximális területe.

a1	510/75 mm
a2	510/75 mm

Kapaszkodó mérete (K)

M-Acryl kapaszkodó	240 mm
Króm kapaszkodó	335 mm

Fejpárna

Soft
Samanta
Star

* Kádparaván és/vagy masszázrendszer választása esetén a jelölt pozíciók változhatnak.

A fentiekől eltérő kialakításokat is vállalunk, figyelembe véve a kádstest műszaki paramétereit. **Kérjen ajánlatot** az igénye megjelölésével a bemutatoterem@metahungary.hu e-mail címen.



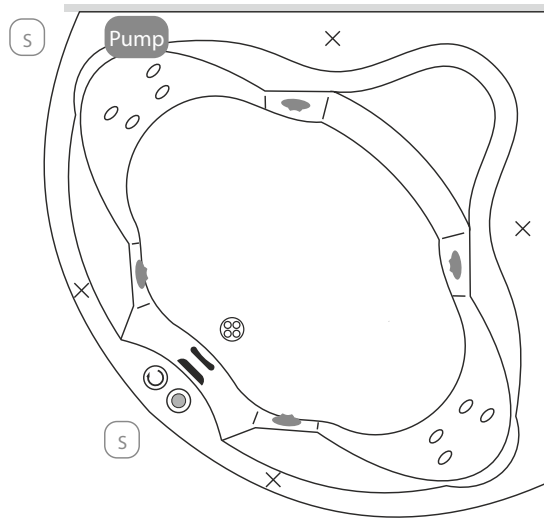



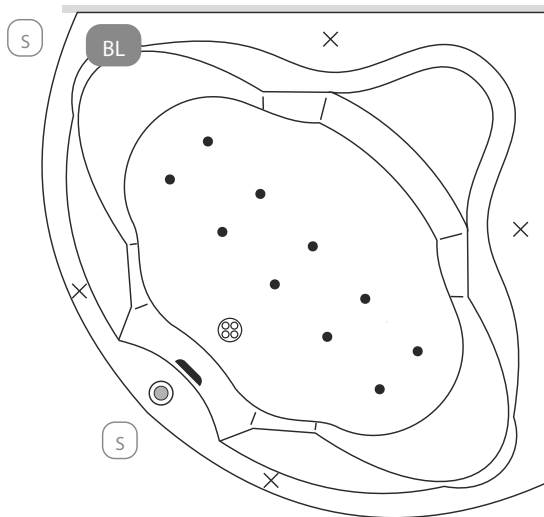

Activ vízmasszázs







+10 fúvókás pezsgőfürdő



Felszereltségek listája

-  Pneumatikus indítógomb
-  Levegődúsító szabályzó
-  EasyClean® önürítő vízfúvóka
-  Szívófej
-  Célirányos mini vízfúvóka
-  Oldalszeleplelt levegőfúvóka
-  Túlfolyó
-  Lefolyó

Kádperem alatti komponensek

-  Láb
-  Vízpumpa
-  Légkompresszor
-  Szerelőnyílás beépített kádnál



Az M-Acryl masszázrendszerre 2 év a garancia, de ha a rendszer beüzemeléséhez szakembereink segítségét veszi igénybe, a szavatosság 3 évre meghosszabbodik.

Wellness 22 fűvőkás masszázrendszer

Wellness Premium 24 fűvőkás masszázrendszer

Felszereltségek listája

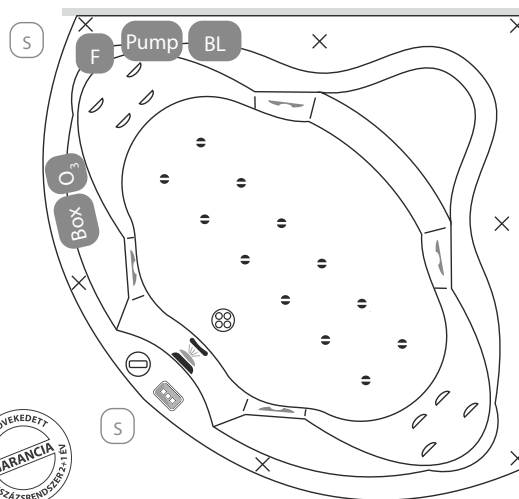
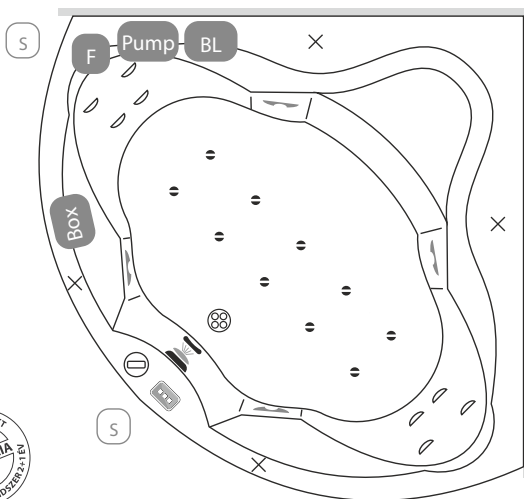

- Turbó kapcsoló
- M-Acryl színterápia
- Szívófej
- Elektronikus vezérlőpanel
- Digitális vezérlőpanel
- Érintőgombos vezérlők
- Túlfolyó
- Lefolyó
- Slim mini fűvőka
- EasyClean Slim® vízfűvőka
- Slim fém levegőfűvőka

Wellness Premium Plus 28 fűvőkás masszázrendszer

Elegant 30 fűvőkás masszázrendszer

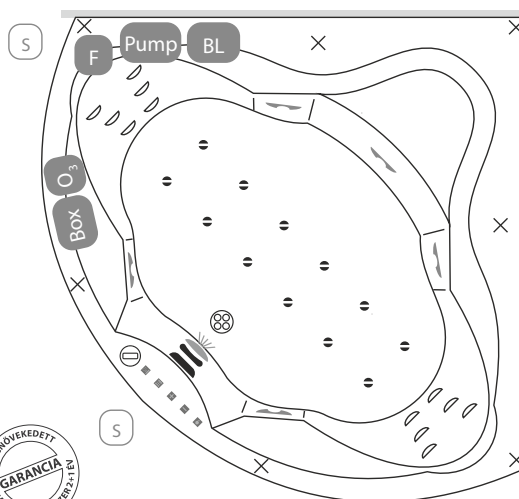
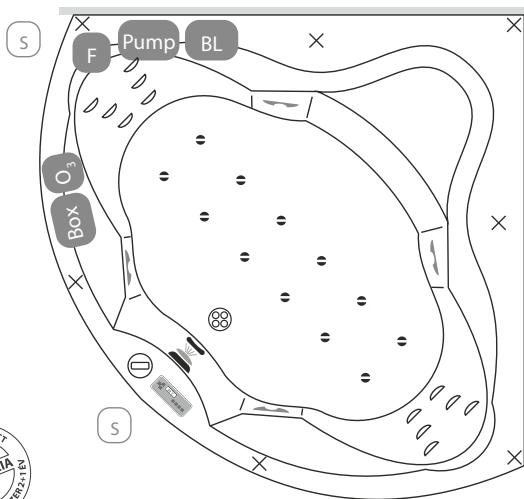

Kádperem alatti komponensek

- Láb
- Vízpumpa
- Légkompresszor
- Elektronikavezérlő
- Ózongenerátor
- Friss vizes öblítés (opcionális)
- Szerelőnyílás beépített kádnál

A fentiekől eltérő kialakításokat is vállalunk, figyelembe véve a kádtest műszaki paramétereit. **Kérjen ajánlatot** az igénye megjelölésével a bemutoterem@metahungary.hu e-mail címen.

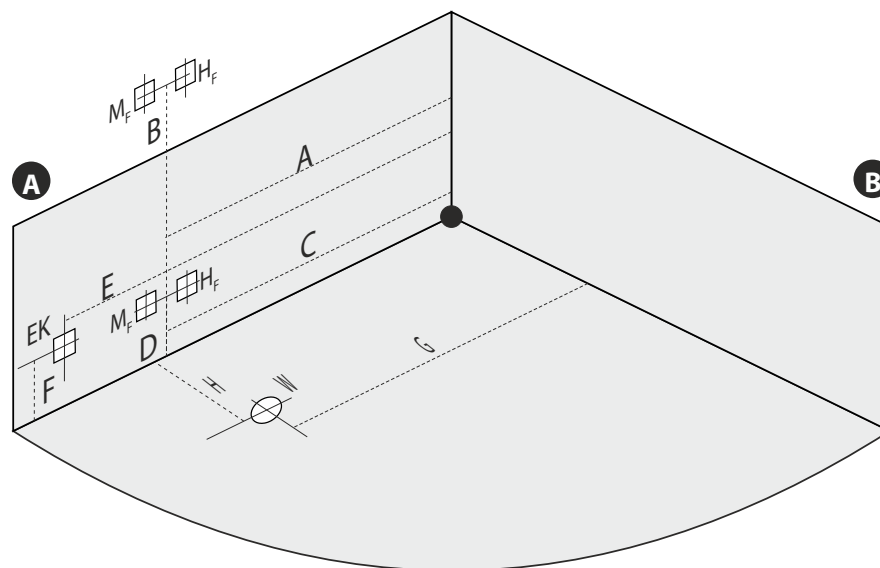

A B Amennyiben a "B" falfelületen kívánja a vízfeltöltést megoldani, akkor a vízkiállásokat a saroktól mérve a "B" felületen is kialakíthatja.

Jelmagyarázat

EK: Elektromos kiállítás

W: Lefolyó pozíciója

H_F - M_F: Fali kádtöltő pozíciója

H-M: Hideg-Meleg víz kiállítás peremre szerelt csapterlep esetében. 1/2"-os nyitó-záró szelep. Amennyiben a masszázrendszer rendelkezik friss vizes öblítő funkcióval, akkor a hidegvizes oldalon, dupla, vagy "T" elágazással kell kiállni.

150x150	
A	1050 mm
B	730 mm
C	1050 mm
D	250 mm
E	1100 mm
F	250 mm
G	750 mm
H	950 mm

Masszázrendszer áramigénye

	Activ vízmasszázs	+10 fűvókás pezsgőfürdő	Wellness masszázrendszer	Wellness Premium masszázrendszer	Wellness Premium Plus masszázrendszer	Elegant masszázrendszer
Teljesítmény	900 W	400 W	1100 W	1100 W	1100 W	1100 W
Áramfelvétel	2,7 A	1,2 A	4,5 A	4,5 A	4,5 A	4,5 A

Kiegészítők áramigénye

Vízfűtés	Színterápia	Relax színterápia	Ózongenerátor
1500 W	max. 30 W		6 W
4,5 A			

*A vízfűtés minden esetben opcionális. A vízhőmérsékletet beállítani, vezélni a Wellness Premium Plus és Elegant rendszereknél lehet. A többi vízmasszázs rendszernél csak vízhőmérséklet szinten tartás funkció lehetséges.